



写真／5月20日に第一小学校で田植え体験を行った5年生の様子

# 広報いいて

2026 June Vol.1191

## 6月号

### Contents

- ◎町内5地区のまちづくりセンターを紹介します
- ◎企業版ふるさと納税を活用して取り組んだ事業を紹介します
- ◎地域介護予防事業のサロン活動について

SUSTAINABLE DEVELOPMENT GOALS



飯豊町では、SDGs未来都市の選定を受けています。SDGsをより身近に感じていただくために、各記事に関連する目標のアイコンを付けています。

飯豊町は「日本で最も美しい村」連合に加盟しています。これからも美しい景観と里山文化に磨きをかけていきます。

## 町内 5 地区の

# まちづくりセンターを紹介します



飯豊町では、5地区のまちづくりセンターがそれぞれ地域の特色を生かしながら、まちづくりの拠点として、地域づくりと生涯学習の推進に取り組んでいます。“まちづくり”は住民が主体となり、住民同士が関わり合い、住みよい郷土を作っていくことです。ぜひ皆さんからもまちづくりの提案をいただき、共に地域を盛り上げていきましょう。

ここでは、令和8年度の事業計画から主なものを抜粋して紹介します。ほかにも幅広い年齢層に合わせたさまざまな事業を計画しています。人々が集い、楽しく学び、縁を結ぶ、学びと地域づくりの場として、ぜひまちづくりセンターをご利用ください。



各地区まちづくりセンターの最新情報はホームページから

## 中部地区

### 【スタッフ】



まちづくりセンター長  
木村勝男（左から2番目）  
地域活動推進員  
巻坂駿（左から）  
嶋貫恵  
まちづくりセンター主事  
佐藤克宣（左から4番目）

※日程や内容は発行日時点のものです。変更する可能性があります。

地域のコミュニティづくりの拠点として、地域活性化や課題解決につながる活動に努めます

### 【連絡先】

大字萩生3548  
TEL 72-2126  
FAX 72-3550  
tyuubuko@e.jan.ne.jp

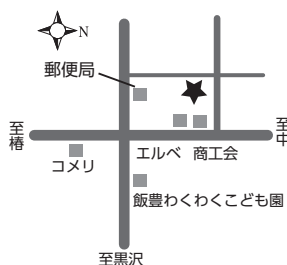

### 【主な事業計画】

対象	事業名 〈時期〉	目的・内容
小・中学生	青少年教育 〈年間〉	心豊かで「郷土愛」を育み、心身の健康とチャレンジする気持ちを大事にしながら、育成会活動を通して地域・世代間交流を支援
女性	婦人学級 〈年間〉	「よく学び・よく遊び」をモットーに、楽しい仲間づくりと教養を高め、世代交流と地域社会活動を支援
地区住民	地区文化祭	地域コミュニティを図るため、みんなの居場所「地域交流食堂」や文化祭の開催
長生会	しろあと教室 〈年間〉	「心豊かに、健やかに」をモットーに仲間作りや生きがいづくりにつながる活動を支援し、様々な事業への参加を通じた交流の促進

## 白樺地区

### 【スタッフ】



まちづくりセンター長  
鈴木廣志（左から3番目）  
地域活動推進員  
長沼文明（左から）  
樋口友理  
まちづくりセンター主事  
横澤剛（左から4番目）

### 【連絡先】

大字椿1902-4  
TEL 72-2242  
FAX 72-3551  
tubakiko@e.jan.ne.jp

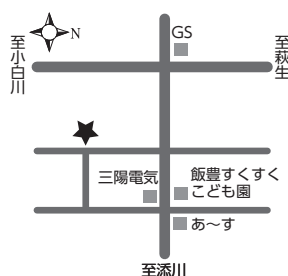

### 【主な事業計画】

対象	事業名 〈時期〉	目的・内容
小・中学生	青少年教育 〈年間〉	地域学校協働活動や総合学習を通じ、地域の皆さんと共に多様な学び、体験をすることで豊かな人間性を育む支援
地区住民	社会体育 〈7月・9月・10月・11月〉	地区内でのウォーキングで健康づくりと町民1人1スポーツの推進を図ります。また、新規レクリエーション（ニュースポーツ）の体験教室を開催
地区住民	地域交流 〈年間〉	地域コミュニティの拡大と強化を図るため、地区住民の交流の場、学びの場としてまちづくりセンターの利用促進と学習支援に取り組む
地区住民	芸術文化 〈10月・1月〉	文化活動の発表の場として「展示と交流」の白樺地区文化祭と白樺新春川柳大会を開催し、住民参加の拡大と充実を図る

## 東部地区

### 【スタッフ】



まちづくりセンター長  
小松一芳（左から3番目）  
地域活動推進員  
遠藤節子（左から）  
草刈幸一  
まちづくりセンター主事  
安部七海（左から4番目）

心身ともに健康で豊かな人間性を育み、学ぶことを通して生きがいを見出し、探究心と創造性を持って地域課題や生活課題の解決に向けた地域づくりを進める拠点としてのまちづくりセンターを目指します

### 【連絡先】

大字添川2955  
TEL 74-2447  
FAX 87-0447  
toubuko@e.jan.ne.jp

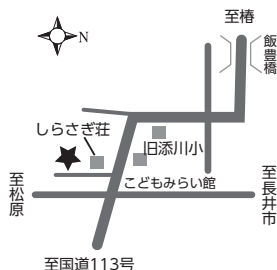

### 【主な事業計画】

対象	事業名 (時期)	目的・内容
小学生	青少年育成	子ども会育成会と連携し、地域の伝統行事である「ヤハハエロ」を実施。そば打ち体験教室を開催し、食文化のすばらしさを学ぶ。地域学校協働活動と連携し、多様な学びの場づくりを支援
地区住民	社会体育 (6・10・2月)	ピラティスなどを通じ、心身ともに健全な体づくりの開催。グラウンドゴルフ大会や新規レクリエーションの体験教室を開催する
地区住民	地域交流 (8・10月)	地域コミュニティの拡大と強化を図るため、地区住民の絆をつなぐ「添川温泉ふるさと祭り」「東部地区運動会」の開催
地区住民	芸術文化 (10月)	「読書」と「音楽」を楽しむ活動を推進するとともに、「東部の魅力川柳大会」「東部の魅力フォトコンテスト」を開催し、文化祭における作品発表など住民参加の機会拡大と内容の充実を図る

## 西部地区

### 【スタッフ】



地域活動推進員  
嶋貫正昭（左から）  
大城由美  
まちづくりセンター主事  
嶋貫大地（中央）

### 【連絡先】

大字手ノ子2861-1  
TEL 75-2111  
FAX 75-2273  
seibuko@e.jan.ne.jp

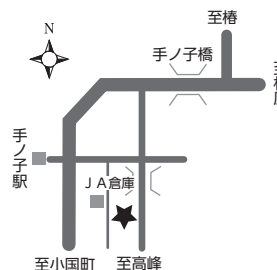

### 【主な事業計画】

対象	事業名 (時期)	目的・内容
高齢者 女性	ふるさと学園・さわやかクラブ(年間)	主体的な社会参画と生涯学習のための活動から楽しい仲間作りをめざす。子どもたちとの交流では地域文化の伝承にも努める
地区住民	社会体育 (年間)	日常生活の中で気軽にスポーツに親しみ、グラウンドゴルフ大会などを通して、健康増進と交流を図る
地区住民	芸術文化	各団体・個人に発表の場を提供し、創作意欲、活動意欲を高めることで地域住民総参加のふるさと作りを目指す
地区住民	夕灯のつどい	まちづくりセンター駐車場、歩道にある雪を利用し雪灯籠を作り灯りをとます。各自宅で雪灯籠を作り、一斉に点火し西部地区を灯りでつなぐ

## 中津川地区

### 【スタッフ】



まちづくりセンター長  
伊藤浩一郎（左から4番目）  
地域活動推進員  
金野やよい（左から）  
中善寺一昭  
まちづくりセンター主事  
梅津智史（左から1番目）

### 【連絡先】

大字上原469  
TEL 77-2020  
FAX 77-2121  
apurekou@e.jan.ne.jp

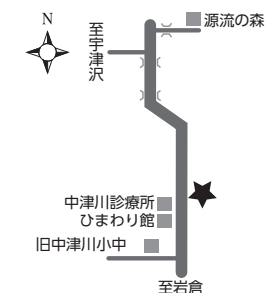

### 【主な事業計画】

対象	事業名 (時期)	目的・内容
子ども・大人	みんなのあぶれ食堂	昨年からの取り組みを始めた「みんなのあぶれ食堂」(町子ども食堂事業)を、今年度も概ね毎月1回のペースで実施する
地区住民	文化活動	地区文化祭を開催し、地区住民や子どもたちの作品展示・農産物展示即売会・映写会などを通して交流の機会を設ける
地区住民	健康増進	カラオケ大会、モルック体験会などを開催する他、地区スポーツ協会主催の地区レクリエーション祭の開催に協力する
地区内団体	地域づくり活動支援	むらづくり協議会や婦人会、寿クラブ、はてな会など、地区内の各種団体の活動を事務的な部分で支援する

# 企業版ふるさと納税を活用して取り組んだ事業を紹介します！



▲プラチナカープロトタイプ車両（イメージ）



▲めぎみの里まつりでの東京高円寺阿波おどりの様子

町では、企業版ふるさと納税制度を通じて企業からの寄附を活用し、本町の課題解決につながる取組や町を活性化するための事業に取り組みました。これまでどのような事業に取り組んできたのか、主な事業を紹介します。

## 企業版ふるさと納税制度とは？

企業版ふるさと納税制度とは、地方自治体が行う地方創生事業に対して企業が寄附を行った場合、法人関係税から税額控除される制度です。地方創生の充実強化に向け、民間の力を活用し、地方へ資金の流れを生み出す目的で平成28年に創設された制度です。

企業は、自社の社会貢献活動の一環として制度を活用することができ、地域振興や地域社会への貢献にもつながる仕組みとなっており、地域の課題解決や地域活性化に貢献することができ

ます。地方自治体が企業版ふるさと納税制度を活用して様々な事業に取り組むためには、地域再生法（平成17年法律第24号）第5条に基づき内閣総理大臣に地域再生計画の認定を申請し、認定を受けなければなりません。

町では、制度が創設された平成28年に初回の認定を受け、税制が改正された令和2年、令和7年と継続して内閣総理大臣の認定を受けており、積極的に民間資金を取り入れた事業の実施に取り組んできました。

寄附金は、寄附企業が希望する事業に活用することとされており、寄附企

業に対して何に活用するかを明確にしながら事業に取り組むことが重要となっています。

※制度をわかりやすく表現して記載しています。制度を活用するためには、ほかにも様々な条件があります。

## 町は制度を活用してどんな事業に取り組んだの？

町では、関係人口創出のための東京高円寺阿波おどり誘致事業、高齢者や障がい者有する方の移動手段の確保、公共交通機関が不足している本町の地域課題の解決を図るための次世代モビリティシステム開発事業などに取り組まれました。これらの事業は、第5次飯豊町総合計画（以下、「総合計画」という。）及び飯豊町まち・ひと・しごと創生総合戦略（以下、「総合戦略」という。）に掲げられた重要事業であり、内閣総理大臣の認定を受けた地域再生計画に基づいて活用されました。関係人口創出のための東京高円寺阿波おどり誘致事業については総合計画施策の大綱（3）縁をつむぐまち、次世代モビリティシステム開発事業につ

いては同大綱（5）可能性をひらくまち、総合戦略においては基本目標「縁をつむぐ種」、「可能性をひらく種」事業の具体的な施策に基づいて実施した事業です。

## 町の企業版ふるさと納税はどのくらいの受入実績があったの？

過去5年間の寄附金の受入実績は、次のとおりです。

### 過去5年間の寄附金受入実績

令和2年度	8,100千円
令和3年度	25,500千円
令和4年度	31,600千円
令和5年度	23,300千円
令和6年度	21,100千円

※令和7年度は22,800千円の見込みです。

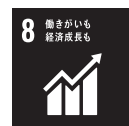

主な事業の取組内容は？

① 関係人口創出のための  
東京高円寺阿波おどり誘致事業

町では、東京都杉並区高円寺の純情商店街にてアンテナショップを運営しています。アンテナショップは、JAS山形おきたま飯豊地区青年部が東京都内の小学校で稲作体験出前授業を開催してきたことをきっかけに、出前授業を行った旧杉並区立第四小学校の元PTA会長だった吉田善博さん（高円寺銀座商店会協同組合専務理事）の働きかけがあり高円寺に誕生しました。アンテナショップは、首都圏への観光や農産物等の発信窓口になり、本町の魅力発信のために重要な役割を担っています。

アンテナショップがある高円寺の代表的な文化の一つに「阿波おどり」があります。本場徳島県の阿波おどりの姉妹連が多数あり、高円寺で阿波おどりが開催される日には全国から百万人を超える大勢の観衆が訪れ、一人一人の踊り手と連ごとの色鮮やかな着物やお囃子の音色が夏の高円寺を彩ります。



本町には、町内外から多くの方が訪れるめざまみの里まつりという観光資源があります。そのめざまみの里まつりに町の活性化と首都圏にお住まいの方々との関係人口創出を目的として高円寺の阿波おどり連を誘致できないか相談を重ね、令和6年度のめざまみの里まつりに初の試みとして1連約30名をお招きすることができました。令和6年度の取組を経て、令和7年度のめざまみの里まつりには3連、計97名をお招きすることができました。多くの町民に本場に勝るとも劣らない阿波おどりをご覧いただき、町の活性化につながることでございました。阿波おどり連の方々からは「出張公演で全国各地に行くものの、飯豊町の方々の温かい歓迎と阿波おどりをご覧いただく観客数の多さは全国を巡る中でも特別な舞台で、今後も飯豊町民のために踊りを披露したい」との声をいただくことができました。

Q2 町の生産者や関係団体等との交流会の満足度

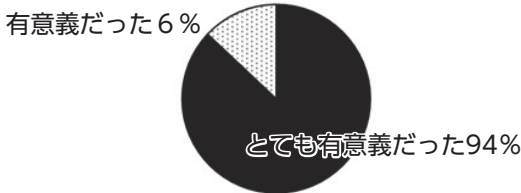

Q1 取組に参加しての満足度

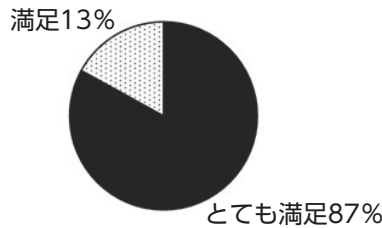

町が実施した関係人口創出の取組に対し、令和7年度にお招きした阿波おどり連の方を対象に事業の評価に関するアンケート調査を行い、次のような回答がありましたので紹介します。  
※取組の評価に関するもののみ抜粋

回答対象者	97名
回答者	69名
回答率	71%

Q4 雪室など、地域の資源を活用した暮らしの理解度

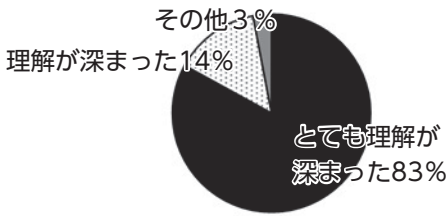

Q3 町内観光の満足度

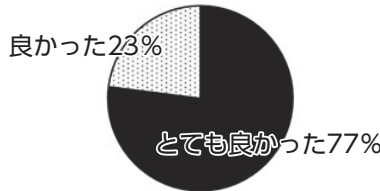

その他自由記述に記載のあったご意見・ご感想（最も多かった内容を抜粋しています）

- 芋煮などの郷土料理がとてもおいしく感動した
- 飯豊町とのつながりと農業に関する知識を得ることができた
- 豊かな自然など、魅力がたくさんあった
- 町の方の温かい声かけや対応が印象的だった

Q6 今回の取組を経て、飯豊町と今後どのような関係を築きたいと考えるか

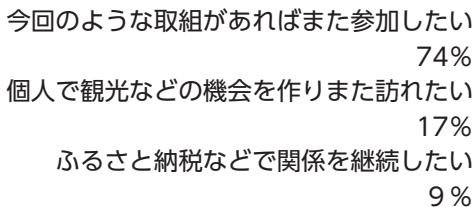

Q5 地方自治体が行う関係人口創出のための取組に対する印象

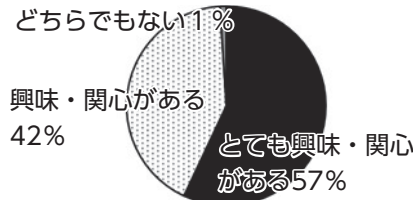



改良中の全方向移動車輪

寄附金をどのような形で活用させていただくか寄附企業を交えた関係者と協議を重ね、公共交通機関が不足する中においても、高齢者や障がい者の方々が社会参加の機会を失うことなく住み続けることができるよう、株式会社クリーンクラフト社と共に降雪地域でも乗車できる自動運転の一人乗り小型車「プラチナカー」の開発を進めることになりました。最終的な目標は、将来的に市販化され、町民が安価に手に入れられることを目指しています。

②次世代モビリティシステム開発事業

地方において、人口減少、高齢化といった社会課題は住民の生活に大きな影を落としています。医療・交通・買物などのサービスの縮小、地域経済と雇用の縮小、深刻な労働力不足、自治体財政の悪化とインフラ維持の困難、コミュニティの希薄化と高齢者世帯や子育て世帯の孤立、これらの連鎖は地域衰退の悪循環を生み出していると言われています。

本町も例外ではなく、このような社会課題を解決していくために様々な取組を進めております。その一つとして、次世代モビリティシステム開発事業に取り組みました。

取組を進めた背景としては、町が電動モビリティシステム専門職大学の誘致を進めていた令和2年度に、兵庫県にある企業（以下、「寄附企業」という。）が町の取組に対し興味を持ち「町の取組のために活用してほしい」と寄附をいただくことになりました。

令和2年度から令和7年度までの各年度の取組概要は次のとおりです。

◆令和2年度

自動運転の一人乗り小型車の概念設計

◆令和3年度

駆動系の開発、車体デザイン設計、シート設計、車両操作制御設計等を経てプロトタイプ車両の完成



令和4年度の町議会議員によるプロトタイプ車両視察・試乗の様子

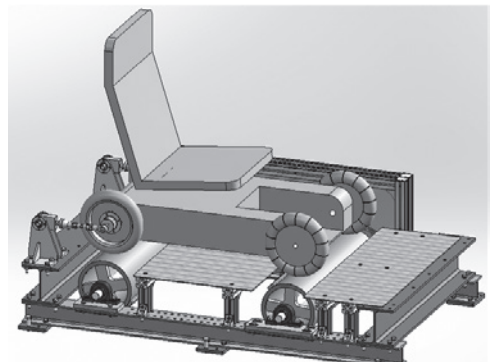

JIS規格耐久試験機設計

◆令和4年度

新型全方向移動車輪（NEWSホイール）開発、駆動系の改良開発、制御操作機器のデザイン

◆令和5年度

モーター・ギア系の開発、車体カバーの開発、車両操作制御のための操作機器開発、量産化を見据えた一体成型形ボディ開発、自動運転搭載に向けたリモコン遠隔操作機構の開発、路面設置誘導ケーブル追従形自動運転機構開発

◆令和6年度

量産に向けた全方向移動車輪（NEWSホイール）の抜本的改良、駆動系の大幅改良、走行性能・路面踏破性能評価、JIS規格に基づく耐久試験装置の設計・開発

◆令和7年度

量産に向けた全方向移動車輪（NEWSホイール）の改良、関連法令改正に基づく車体の上部構造改良、駆動用高出力モーターの開発、量産に向けたJIS規格耐久試験装置による評価

◆今後の見通し

令和7年度をもって企業版ふるさと納税制度を通じた支援は終了しました。令和8年度以降は、補助事業者として開発に取り組んできた株式会社クリーンクラフト社が、量産・市販化に向けて自動車メーカー等と交渉を行いながら、量産・市販化までに不足する開発資金は、同社がクラウドファンディングを活用して獲得を目指していく予定です。



令和7年度の町議会議員による改良されたプロトタイプ車両視察・試乗の様子

町長からのメッセージ

町としては、今後も様々な企業に町の取組をPRしながら寄附を募っていく予定です。企業の皆様からの温かいご支援が町に勢いをもたらし、まちづくりの原動力となります。〈暮らし満足度ナンバーワン〉のまち実現に向けてお力添えのほどお願い申し上げます。

◆この記事に関する問合せ先

企画課 総合政策室 ☎87・05211  
商工観光課 産業連携室

☎87・0569

# あなたの自慢の品を全国へ！

## いいでめざみの里応援寄附金「ふるさと納税」の返礼品提供事業者を募集します

町では、ふるさと納税の返礼品を通じて、飯豊町の魅力をより広く発信するとともに、町内産業の振興・地域の活性化に繋げていくため、返礼品を提供いただける事業者を募集しています。

登録された返礼品は、ふるさと納税ポータルサイトに掲載され、全国に自社商品をPRすることもできます。返礼品登録にあたっては事業者の皆さまに寄り添った運営を心がけておりますので、「まずは話を聞いてみたい」「返礼品になるかわからない」といった場合でも、お気軽に役場へご相談ください。ぜひ、この機会をご活用ください。

### ◆返礼品事業者の参加メリット

#### (1) 販路拡大・売上アップ

EC販路のきっかけ・拡大になり、売上アップが期待できます。季節商品、限定商品も掲載可能です。

#### (2) 手数料無料

ふるさと納税ポータルサイトへの掲載手数料、返礼品発送にかかる送料は町が負担します。一般的なECサイトへの出品にかかる手数料をかせずに、事業者名・商品名などを全国にPRできます。

#### (3) 業務負担なし

返礼品ページ作成、問い合わせ対応などはふるさと納税の事務支援を行っている未来創造株式会社が実施します。商品撮影やサムネイル加工も未来創造株式会社がサポートします。

### ◆返礼品は次のいずれかの基準に該当することが必要です。

1. 飯豊町内で生産されたものであること
2. 原材料の主要な部分が飯豊町産であること
3. 飯豊町内で製造、加工その他の工程のうち主要な部分を行っていること
4. 飯豊町内で生産されたものであって、近隣の他市町村で生産されたものと混在したもの（流通構造上、混在することが避けられない場合に限る）
5. 飯豊町のPRを目的として生産されたキャラクターグッズ、オリジナルグッズなどであって、形状、名称その他の特徴から飯豊町の謝礼品であることが明白なものであること
6. 上記返礼品と関連性のあるものとを組み合わせ提供するものであって、当該返礼品が主要な部分を占めるものであること
7. 飯豊町内で提供される役務（サービス）その他これに準ずるものであること

### ◆返礼品登録について

- ① 未来創造株式会社から返礼品の新規登録に関する資料を送付しますので、はじめにお電話、メール等でお気軽にお問合せください。
- ② いただいた返礼品情報を基に、町で確認を行い、問題がなければ総務省に新たな返礼品として申請します。（承認まで約2か月）
- ③ 総務省からの承認後、ふるさと納税ポータルサイトへの登録手続きを行います。
- ④ 返礼品のご提供価格を基に、町で寄附額を設定し、各ポータルサイトへ公開となります。

### 【参考】ふるさと納税の受入実績について

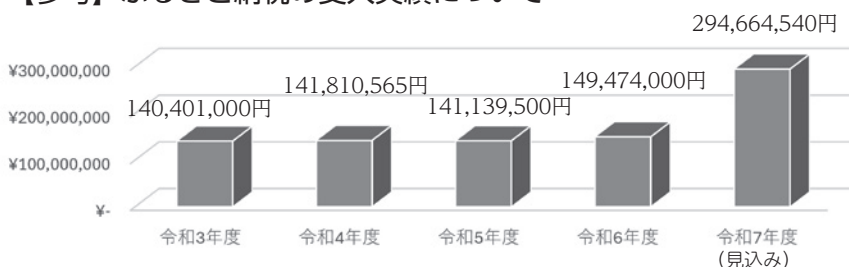

◆問合せ先／役場商工観光課ふるさと納税担当 ☎87-0748

いつまでも現役 いつまでも住み慣れた地域で過ごしていくために

# 仲間と笑い合える場 「サロン」 に 参加してみませんか？



飯豊町では、地域介護予防事業のサロン活動として「ほのぼのサロン」「ゆうゆうクラブ」「温泉サロン」を実施しています。サロンとは地域の集いの場を会場に、軽体操や交流を通して元気な体作りを行う場です。新しい季節、新しい仲間とともに、サロンに参加してみませんか？

## 温泉サロン



運動して温泉入って  
体も心もスッキリ☆

【対象】 概ね70歳以上で介護を必要としない元気な方（ほのぼのサロン、中津川地域を除く）

【場所】 しらさぎ荘

【日時】 月2回（木曜または金曜）10:00～13:30

【料金】 1回800円（食事代）

【送迎】 あり

【内容】

- ・飯豊シルバーサポート会からマネージャーさん（お世話役）2名が活動をサポートします
- ・脳トレ、筋トレ、レクリエーション
- ・温泉入浴（希望者のみ）
- ・昼食会 お楽しみメニューの日あります♪
- ・保健師や栄養士等による健康講話
- ・売店でのお買い物

【申し込み】 町地域包括支援センター ☎86-2233

## 温泉サロン 参加者の声



2週間に1回の活動で、仲間と交流できることが楽しみです。温泉に入り運動すること、体の痛みやしびれもよくなります。  
(長岡さん)

(中央)長岡利子さん

(左)マネージャー  
原田直美さん

(右)マネージャー  
渡部銘子さん

## ゆうゆうクラブ



岩倉地区  
制作活動中♪

【対象】 中津川地区に居住する概ね65歳以上の方

【日時・場所】 9:30～14:00 月2回

白川地区：ひまわり館 第1・3木曜日

岩倉地区：岩倉公民館 第2・4月曜日

中部地区：ひまわり館 第2・4木曜日

【送迎】 希望者のみ

【内容】

- ・社会福祉協議会職員と地区サポーターさんが活動をサポートします
- ・脳トレ、筋トレ、レクリエーション
- ・昼食会
- ・保健師や栄養士等による健康講話

【申し込み】 町地域包括支援センター ☎86-2233

または町社会福祉協議会 ☎72-3353

「どこのサロンに参加したらよいか分からない」「介護認定を受けているけど、集まりの場へ行きたい」などのお悩みはお気軽に町地域包括支援センターへご相談ください。  
あなたに合ったご提案をいたします。



# ほのぼのサロン

ほのぼのサロンは平成7年度から町の介護予防事業として「いつまでも元気で過ごせる体づくり」を目的に実施しています。シルバーサポート会のマネージャーさんが皆さんの活動をサポートし、楽しく活動しています。



谷地田地区：令和7年度より活動開始しました



飯豊シルバーサポート会の皆さん  
私たちが活動をサポートします

## 参加者の声



皆とお話できるので、毎回新鮮な気持ちで参加しています。運動すると体が軽くなり達成感があります。  
(中部：高橋美代子さん)

皆の顔をみながら話しをすることが、元気の源になっています。活動中は笑いが絶えません。ほのぼのに来ると心まで元気になります。  
(昭和：中村善重さん)

## 参加者の声



## ◆新規団体・新規参加者を募集します◆

令和8年度実施団体 17地区142名

【対象】 65歳以上で介護を必要としない元気な方

【日時】 毎週1回 9:30～11:00

【場所】 各公民館

【内容】

- ・シルバーサポート会からマネージャーさん（お世話役）2名が活動をサポートします
- ・脳トレ、筋トレ、レクリエーション
- ・保健師や栄養士等による健康講話
- ・季節の行事での会食 ・低栄養予防のおやつ提供

【地域の皆さまへのお願い】

- ・公民館の利用に関すること  
(使用料・光熱費の負担・開錠・施錠等)

【申し込みについて】

### ◆新規団体

- ・参加者が5名以上であること
- ・地区の代表者が参加者名簿（任意様式）に住所、氏名、電話番号を記入し提出してください
- ・随時受付（申し込みから開始まで数カ月間）

### ◆既存団体への参加希望者

- ・町地域包括支援センターへご連絡ください

曜日	地区	場所	人数
月	小白川	小白川公民館	7
	上代	上代公民館	11
火	松原	松原公民館	9
	中部	中部地区 まちづくりセンター	10
	東向	東向公民館	9
	旭	旭公民館	7
水	新田	新田公民館	5
	酒町	中公民館	8
	谷地田	谷地田公民館	8
木	向原	向原公民館	16
	下町	下町公民館	5
	昭和	昭和公民館	9
金	石原	石原公民館	4
	町上（萩生）	町上公民館	4
	手ノ子	西部地区 まちづくりセンター	9
	西向	西向公民館	13
	財津堂	白樺地区 まちづくりセンター	11

男性も参加しています



上代地区：制作活動の様子



昭和地区：運動頑張っています

◆問合せ先／町地域包括支援センター（健康福祉課福祉室） ☎86-2233

まちかどニュースは、皆さんの広場です。  
 地域のできごとやご意見などお気軽にお寄せください。  
 役場企画課DX推進室まで（直通 87-0522）



### 水没林マルシェ

## 花笠演舞で会場が一体に

5月4日に、旧中津川小中学校において、水没林マルシェが開催されました。旧中津川小中学校利活用委員会（鈴木泉委員長）が企画。ワークショップやクラフト作品販売のほか、山形大学花笠サークル「四面楚歌」による華麗な演舞が会場を魅了しました。演舞後は来場者参加型の「正調女踊り」で出演者と観客が一つになり、花笠の産地ならではの盛り上がりを見せました。



### 町営英会話教室「ジャンプ」

## 楽しみながら広がる世界



5月20日・27日に、第一小学校と第二小学校において、町営英会話教室が開催されました。町教育委員会が子どもたちに外国語やその文化に親しんでもらおうと英会話教室を企画。町ALTであるニコラス先生とエイドリアン先生を講師に迎え、ゲームや歌を通じて楽しみながら外国語に触れました。子どもたちは終始笑顔で参加し、目を輝かせながら外国語に親しんでいました。



### ママと赤ちゃんのサロン

## 身体を整え 心も軽やかに



5月12日、こどもみらい館において、ママと赤ちゃんのサロンが開催されました。今回は助産師を講師に迎え、「産後の身体ケア」をテーマに、特に悩みが多いお腹やおしり周りを中心に、赤ちゃんと一緒に無理なくできる運動を実施。参加者は「常に運動をやっていないので気持ちよかった」「一人ではできないから良い機会となった」と話してくれました。





## 新緑の宇津峠歩こう会

## 肌で感じる古道の歴史

5月24日、第14回新緑の宇津峠歩こう会が開催されました。手ノ子地区協議会宇津峠部会が企画し、同会顧問高橋拓さんのガイドのもと、参加者は先人達が歩んだ古道を踏みしめました。案内ポイントでは沿道に残る史跡から交通・輸送の歴史などについて学びました。かつてこの険路を越え、地域の産業を担い、生活をつないだ人々の息遣いに触れる1日となりました。



## 白川流域まるごと構想 町民座談会

## まちの未来を語り合う



5月11日から25日にかけて、地区まちづくりセンターなど4箇所において白川流域まるごと構想町民座談会が開催され、延べ120名が参加しました。町長から休館中のフォレストいいでを食と自然を満喫できる宿泊施設に再生する計画など、町全体を活性化させる「白川流域まるごと構想」の趣旨説明があり、後半は参加した町民の皆さんと活発な意見交換が行われました。



## 小学校体育振興会 陸上教室

## 「速く走るコツ」を伝授



5月22日、町民スポーツセンター体育館において小学校体育振興会主催の陸上教室が開催され、5・6年生が参加。山形大学教授 渡邊信晃先生と同大学陸上競技部学生4名が講師を務めました。マーカーコーンを川に、ミニハードルをワニに見立て、足の動かし方を意識し、リズムカルに素早く飛び越える感覚を身につけました。児童は「体の使い方が分かった」と手応えを語ってくれました。



5/24

第5回「森を知る」講座  
(町民総合センター「あ〜す」)



5/23

まったり&わくわく広場  
(町民総合センター「あ〜す」)



5/22

かもしかクラブ発会式  
(すくすくこども園)

# あなたにぴったりの健康習慣を見つけないか？

心地よい初夏の風に誘われて、体を動かしたくなる季節ですね。

町では、皆さんのライフスタイルや目標に合わせて、2種類の健康教室を開催します。過ごしやすいこの季節に、少しだけ体を動かす習慣を身につけて、心も体も軽やかに過ごしましょう。初心者の方も大歓迎ですので、ぜひ健康づくりのきっかけとしてご参加ください。

## はつらつ健康教室 ～夏講座～

こんな方におすすめ！

- ・ 健診の結果で生活習慣改善が必要だと思う方
- ・ 自分に合った運動を知りたい方

楽しく運動しながら、健康になる秘訣が聞ける健康教室です。健康運動指導士、保健師、栄養士が皆さんの健康づくりを応援します。全6回の教室終了後には無料で血液検査を行うことができ、自分の頑張りを振り返ることができます。

- ◆ 対象者 / 健康に関心のある方（～74歳）10名程度
- ◆ 場所 / 町健康福祉センター
- ◆ 参加費 / 無料
- ◆ 申込方法 / 6月30日(火)まで、町健康福祉課子ども家庭健康室へ電話でお申し込みください



▲ 昨年の様子

	日程	時間	内容
1回目	7月10日(金)	13:30 ~ 15:00	<ul style="list-style-type: none"> <li>◆ 講話：食生活の整え方、生活習慣改善のポイントなど</li> <li>◆ 運動：膝痛、腰痛予防改善の運動、セルフマッサージ、転ばない体づくりほか</li> <li>◆ 血液検査：HbA1c、LDLなど</li> <li>◇ 講師：健康運動指導士、栄養士、保健師</li> <li>※健康♡元気いいで町ポイント5P（毎回）付与します</li> </ul>
2回目	7月15日(水)		
3回目	7月22日(水)		
4回目	7月29日(水)		
5回目	8月5日(水)		
6回目	8月12日(水)		



## 元気応援シニア教室

こんな方におすすめ！

- ・ フレイルを予防し、健康寿命を延ばしたい方
- ・ 今よりも若返りたい方

生涯にわたって健康で、住み慣れた地域で社会とのつながりを保ちつつ、自立した生活ができるよう、保健師・栄養士・歯科衛生士・健康運動指導士による健康教室を開催します。

- ◆ 対象者 / おおむね65歳以上の方（定員はありません）
- ◆ 参加費 / 無料
- ◆ 持ち物 / 動きやすい服装、内履き、飲み物
- ◆ 申込方法 / 開催日3日前まで、町健康福祉課子ども家庭健康室へ電話でお申し込みください



▲ 昨年の様子

場所	日程 ※2回で1コースです	時間	内容
東部地区 まちづくりセンター	1回目：7月16日(木) 2回目：11月2日(月)	9:30 ~ 11:30	<ul style="list-style-type: none"> <li>◆ 1回目                             <ul style="list-style-type: none"> <li>・ 健康講話（町保健師）</li> <li>・ 運動（健康運動指導士）</li> </ul> </li> <li>◆ 2回目                             <ul style="list-style-type: none"> <li>・ お口のケアについて（歯科衛生士）</li> <li>・ 運動（健康運動指導士）</li> </ul> </li> <li>※健康♡元気いいで町ポイント5P（毎回）付与します</li> </ul>
中部地区 まちづくりセンター	1回目：7月6日(月) 2回目：11月9日(月)		



◆ 申し込み・問合せ先 / 町健康福祉課子ども家庭健康室 ☎86-2338

## 第48回全国高等学校柔道選手権山形県大会優勝 浅野蒼仁さん（米沢中央高等学校3年）

4月7日、浅野蒼仁さんが役場を訪れ、令和7年11月29日に開催された第48回全国高等学校柔道選手権山形県大会優勝と令和8年3月27日・28日に日本武道館で開催された第48回全国高等学校柔道選手権大会出場を報告しました。浅野さんは「全国レベルの相手と対戦の中で、自分の課題と手応えの両方を感じる貴重な経験となった。今後はインターハイ出場を見据え、パワー面を強化していきたい」と次の目標に向けた意欲をみせてくれました。嵐町長は「今後の活躍が楽しみ。練習を頑張る。」とエールを送りました。

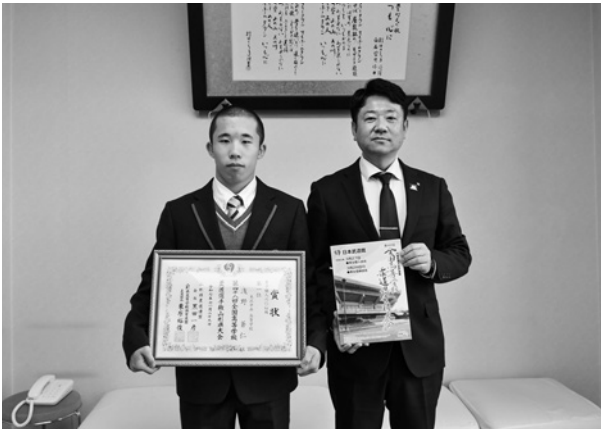

## 第37回全国そば優良生産表彰 全国蕎麦製粉 協同組合理事長賞受賞 アグリメントなか(中)

4月10日、有限会社アグリメントなかの渡部清隆さんが役場を訪れ、第37回全国そば優良生産表彰において全国蕎麦製粉協同組合理事長賞を受賞したことを報告しました。渡部さんは、そばの栽培において心がけていることについて「排水対策がとくに大事、天候を見ながら種をまく時期の見極めもポイント。これからも受賞を励みにおいしいそばを作りたい」と話しました。嵐町長は「町内でのそばの生産が少なくなっている中、このような受賞報告は大変喜ばしい。ぜひ町民にも食べていただきたい」と受賞を祝いました。



# お知らせ インフォメーション ボランティア

ありがとうございました

令和8年1月から3月までに、町内の公共施設などで奉仕活動をされた皆さんを紹介します。(5月号未掲載分)

### 【中部地区まちづくりセンターへ】

#### ◎子ども食堂調理補助

樋口有美さん、飯豊町農業委員会、飯豊町女性農業者の会、飯豊町酪農組合女性部、中部地区婦人学級

### 【東部地区まちづくりセンターへ】

#### ◎子ども食堂調理補助

高橋智子さん、後藤信子さん、菊地のり子さん、小田恵美子さん、須貝喜代子さん、山本啓子さん、二瓶たず子さん、杉本えい子さん

### 【西部地区まちづくりセンターへ】

#### ◎子ども食堂調理補助

船山やよいさん、原田直美さん、村上美佐子さん、高橋恵美子さん

## 善 意 の 窓

心遣いに感謝します

### 【中部地区まちづくりセンターへ】

◎宇津木達男さん／だんごの木(1本)

◎神乃湯ホテル支配人 目黒裕義さん  
シクラメン (1鉢)

◎手ノ子小学校記念事業実行委員会  
閉校記念誌(1冊)

◎飯豊町酪農組合女性部  
子ども食堂用食材(1式)

◎土屋秋夫さん／子ども食堂用食材(1式)

### 【白樺地区まちづくりセンターへ】

◎神乃湯ホテル支配人 目黒裕義さん  
シクラメン (1鉢)

◎手ノ子小学校記念事業実行委員会  
閉校記念誌(1冊)

◎後藤勝之さん／だんごの木(1本)

◎すくすく子ども園  
手作りカレンダー (1枚)

### 【東部地区まちづくりセンターへ】

◎令和6年度添川小学校卒業生  
踏み台(1脚)

◎令和6年度添川小学校卒業生  
長椅子(2脚)

◎横澤良彰さん／生花用花器(数点)

#### ◎遠藤敬治さん

「食品産業特別講義」の本(1冊)

◎手ノ子小学校記念事業実行委員会  
閉校記念誌(1冊)

#### ◎後藤信子さん

子ども食堂用食材(1式)

◎二瓶茂則さん／啓翁桜(1束)

◎富永藤泰さん／写真(数点)

### 【西部地区まちづくりセンターへ】

◎井上仁弥さん／だんごの木(2本)

◎手ノ子小学校記念事業実行委員会  
閉校記念誌(1冊)

### 【中津川地区まちづくりセンターへ】

◎手ノ子小学校記念事業実行委員会  
閉校記念誌(1冊)





Part 12

# スタジオ嵐レポート

5月は、3名の方と1団体が役場を訪れ、スタジオ嵐を開催しました。

## ◆内容

- ・地区内の民家裏にある排水路について、近年の豪雨等を踏まえ、災害時の浸水被害を防止できるような改修・整備をお願いしたい
- ・町道については、通行の安全性向上のため、側溝整備および道路拡幅を検討してほしい
- ・いいでの森を舞台に「森に入る。自然と出会う」をテーマとしたスタディツアーを7月に予定しています

## 次回予告!

◆開催日/6月11日(休)

◆時間/10時~17時

◆場所/役場2階町長室

※出張スタジオ嵐も受け付けています

◆その他/個人・団体ともに受け付けていますので、お気軽にお越しください。予約優先です。

問 役場企画課まちづくり室

☎87-1182

◀スタジオ嵐に来ていただいた皆さん(一部)



## こども園のあり方に関する意見を募集します

少子化により、幼児施設「飯豊わくわくこども園」と「飯豊すくすくこども園」は、ともに集団規模の確保などが困難になっており、今後、質の高い幼児教育を継続するため、これからの在り方の検討が必要になっています。教育委員会では、わくわくこども園乳児部をすくすくこども園に令和9年度からの統合をめざすことなどを提案し、これに対し、町民の皆さんの意見を募集します。提案内容の詳細は、下記の二次元コードから町ホームページをご覧ください。

【意見交換会の開催】※申込不要、町民の方はどなたでも参加できます

日時：6月10日(水)18:00～

場所：町民総合センター「あ～す」研修室



▲募集締め切り6月21日(日)



## モンテディオ山形ホームゲームへ無料招待します

県内の対象市町村へ転入された皆さまを対象に、プロサッカークラブ「モンテディオ山形」のホームゲームへ無料招待する「山形県のJリーグチーム モンテディオ山形を応援しよう!」事業を実施しています。

◆対象者/令和8年4月1日以降に飯豊町へ転入された方

◆招待内容/モンテディオ山形ホームゲーム観戦チケット(バックスタンド指定席ゾーン4)

◆申込方法

- ① 転入時に「転入者招待チラシ」を受け取る
- ② モンテディオ山形公式サイトから事前申込
- ③ 試合当日、スタジアム当日券売場で「招待チラシ」と「申込完了メール」を提示し、観戦チケットを受け取る

◆注意事項

- ・申込にはJリーグID(無料登録)が必要です
- ・先着順のため、予定枚数に達し次第終了となります
- ・対象試合などの詳細は、モンテディオ山形公式サイトをご確認ください

◆問合せ先

モンテディオ山形インフォメーションダイヤル  
☎0570-00-1998(平日11:00~18:00)  
※年末年始12月26日(土)~1月4日(月)休業



©MONTEDIO YAMAGATA

©MONTEDIO YAMAGATA

# いいで人の力をまちの力に！

〜輝く町民にインタビュー〜

このコーナーでは、町内外で活躍する町民の方に活動や町への思いをお聞きします。今回は、「あゝす」イベント企画・推進スタッフ代表を務める大澤勇人さん（黒沢）を紹介します。

47



「大変さ」すらも、やりがいに変えて

今回お話を伺ったのは、「あゝす」イベント企画・推進スタッフ代表の大澤勇人さん。同団体は、町民総合センター「あゝす」を拠点に自らが楽しめるイベントを多くの町民の皆さんへお届けし、交流や新しい創造を目指して活動しているボランティア団体です。大澤さんが活動を始めたのは15年前のこと。

「当時、団体創設のメンバーだった父に連れられて、めざまみの里ま

つり前日の手伝いに行ったのが始まりです。そのまま翌日のめざまみの里まつりのイベントに参加して、歳が近い地元の後輩達と楽しんで記憶が残っています。気づけばそのまま仲間入りしていましたね。」と当時を振り返ります。

「あゝす」イベント企画・推進スタッフは、めざまみの里まつりでの遊具企画や音楽イベントでのカフェ運営など町を盛り上げる様々な活動を行っています。数ある思い出の中で、大澤さんが最も印象に残っているのはスタッフみんなが苦労して作り上げた冬のイルミネーションです。

「取り付けに2日もかかり、正直大変でした。でも、いざ点灯した瞬間の達成感と、それを見て喜んでくださる町民の皆さんの笑顔は今も忘れられません。」

自らが楽しんでこそ、町民の皆さんにも喜んでもらえるので大澤さんは語ります。  
来月は、これからの活動への思いを紹介します。

7月号に続きます



©EARTH\_EVENT\_STAFF

## 協働 協力隊通信 Vol.72

高橋枝里



春の訪れとともに、白川湖では雪解け水により、水没林が現れ、シロヤナギが水中から立ち並ぶ幻想的な景色が広がりました。この時期限定の風景を求め、多くの観光客が訪れ、湖面に映る木々や時間帯ごとの光の変化を楽しみながら、写真撮影や散歩、カヌーツアーを満喫していました。朝夕の光や天候、その時期ごとに変化する景色に足を止め、ゆっくりと自然を楽しむ様子も見られました。

4月25日（土）白川湖岸公園にて水没林への理解促進とマナー向上を目的に「旅先クイズ」を実施し、木の種類や撮影時の注意点を楽しく学ぶ機会となりました。道路上で駐車や撮影の危険性も伝え、観光マナーの大切さを再認識していただきました。今後も魅力発信と安全で快適な観光環境づくりに取り組んでいきます。



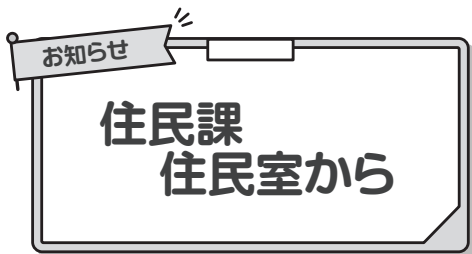

手続きをお忘れなく！

## 身・親医療証の更新のお知らせ

「重度心身障がい(児)者医療証」および「ひとり親家庭等医療証」は、有効期限が6月30日になっています。以前申請された方について再判定後、該当者には事前に通知しますので、下記のいずれかの会場で更新手続きを行ってください。なお、持ち物については事前に送付する通知書をご覧ください。

期日	時間	会場
6月23日(火)	10:00～11:00	ひまわり館
	13:00～14:30	西部地区まちづくりセンター
6月24日(水)	9:30～11:30	東部地区まちづくりセンター
	13:30～15:00	町民総合センター「あ～す」
6月25日(木)	9:30～10:30	中部地区まちづくりセンター (中地区の方)
	10:30～12:00	中部地区まちづくりセンター (黒沢地区の方)
	13:30～15:00	中部地区まちづくりセンター (萩生地区の方)

会場内の混雑を避けるため、対象地区の時間帯にお手続きくださいますようお願いいたします。

6月23日(火)、24日(水)、25日(木)は、役場での医療証更新はできませんのでご了承ください。

上記の日程で都合の合わない方は、6月26日(金)以降に、役場住民課住民室で手続きをしてください。  
※毎週月・金曜日に窓口の延長を実施しています。当日の13時までに申し込みをすることで、18時30分まで受付が可能です。

◎ひとり親家庭等医療について、未婚のひとり親家庭の方も対象になる場合があります。お問い合わせください

◆問合せ先/役場住民課住民室 ☎87-0511

## 国民健康保険診療所 7月の診療予定・担当医師

※空欄は休診です



### ◆国民健康保険診療所 (椿) ☎72-2300

	月	火	水	木	金	土	日
			1日	2日	3日	4日	5日
午前			総合診療科 医師		高木		
午後					高木		
	6日	7日	8日	9日	10日	11日	12日
午前	高木	高木	総合診療科 医師		高木		
午後	高木	高木			高木		
	13日	14日	15日	16日	17日	18日	19日
午前	高木	高木	総合診療科 医師		高木		
午後	高木	高木			高木		
	20日	21日	22日	23日	24日	25日	26日
午前	休診 (海の日)	高木	総合診療科 医師		高木		
午後		高木			高木		
	27日	28日	29日	30日	31日		
午前	高木	高木	総合診療科 医師		高木		
午後	高木	高木			高木		

○20日(月)は祝日のため休診となります

○水曜日の午後・木曜日は休診です

○小児の予防接種は、月・火・金曜日の午後4時から行います。ワクチン手配の都合上、事前に予約してください

【受付時間】 午前 8:30～11:30 午後 1:30～4:00

### ◆附属中津川診療所 ☎77-2330

	月	火	水	木	金	土	日
			1日	2日	3日	4日	5日
午前			豊野		小澤		
午後							
	6日	7日	8日	9日	10日	11日	12日
午前	田村		豊野		小澤		
午後							
	13日	14日	15日	16日	17日	18日	19日
午前	小澤		豊野		小澤		
午後							
	20日	21日	22日	23日	24日	25日	26日
午前	休診 (海の日)		豊野		小澤		
午後							
	27日	28日	29日	30日	31日		
午前	小澤		豊野		小澤		
午後							

○20日(月)は祝日のため休診となります

○診療日は月・水・金曜日の午前です

○小児・高齢者の予防接種は、ワクチン手配の都合上、事前に予約してください

【受付時間】 午前 8:30～11:30



# 地域での 支え合い・助け合い

地域支え合い推進員通信 第50回

3 すべての人に  
健康と福祉を



できることから  
始めよう

## 地域の日常が育む、やさしい見守りの輪

草刈り機の音があちこちから聞こえてくる季節ですね。その音も地域の「いつも通り」を知らせてくれる大切なサインです。特別なことをしなくても、お互いの暮らしが自然と見えてきます。

### 【見守りはお互いの変わらない日常から】

こんな日常の光景が、安心に繋がっています。

- 草刈り機の音が聞こえる。
- 畑にいつもの姿がある。
- 夕方、家の灯りがつく。



「今日も元気に作業しているな…」  
「無事に一日を過ごしているな…」  
お互いの変わらない日常が自然な見守りに繋がるのは暮らしの中に農業が息づく飯豊町ならではの。



◆問合せ先 / (社福) 飯豊町社会福祉協議会 ☎72-3353  
町健康福祉課福祉室 ☎86-2233



### ～6月の豆知識～

梅雨は湿度が身体に負担をかける季節です。

- ・湿度が高いと汗が蒸発しにくい。
- ・身体の熱が逃げず、疲れやすくなる。

この時期から熱中症による搬送が増え始めると言われています。

のどが渇く前にこまめに水分をとると安心です。

暑さに慣れていないこの時期は体調を崩しやすいものです。無理をせず、近所同士で声をかけ合いながら、安心して過ごせる地域にしていきたいです。

## 町民川柳



—お題 / 「雨」または自由題—

3 すべての人に  
健康と福祉を



おしどりが	右と左に	飛んで行く	小白川	山口	廣美
春雨に	うたれてさく花	なおきれい	高峰	伊藤	憲夫
春雨に	打たれ桜の	花が散る	高峰	花もも	(雅号)
世の中に	憎いものひとつ	赤い顔赤い尻	高峰	毛々野の人	(雅号)
山火事を	テレビ見ながら	願う雨	高峰	佐藤	豊子
たかみね蕎麦	客足雨に	左右され	高峰	高橋	敏夫
雨やんで	雲から覗く	虹の色	高峰	ミニトマト	(雅号)
座禅草	雨に打たれて	衣もぬれ	高峰	佐原	清子
温暖化	すごいぐらいの	雨がふり	高峰	伊藤	昭子
この夏も	酷暑と云うし	雨ほしい	高峰	横山	貞子
雨降らず	相合傘も	出番なし	高峰	ひまわり	(雅号)
暴れずに	降ってほしい	夏の雨	手ノ子	五十嵐	光子
雨やんで	打たれ桜の	花吹雪	手ノ子	宇津木	良子
今日は天気	明日は雨かと	心暗くなる	手ノ子	井上	信子
痛む腰	おさえて	スマホ	手ノ子	川崎	喜美
トランプよ	イランの次は	どこかいな	小白川	風刺好爺	(雅号)
水玉を	とばし草刈る	雨のあと	萩生	エビス屋	(雅号)
雨の音	池の水面は	雨量計	黒沢	菅野	静子
多雨も	小雨でも困る	命の水	萩生	樋口	忠夫

作品を募集しています。毎号先着20名(1人1作品)を掲載します

◆お題 / 「星」または自由題

◆応募方法 / 掲載号の前月の第3木曜日までに、未発表の自作の

川柳と住所、電話番号、氏名(または雅号)を明記のうえ、は

がき、FAX、メールなどで応募してください  
提出・問合せ先 / 役場企画課DX推進室 ☎87-0522 FAX 72-33827



# あ〜す発信局



「あ〜す」図書室

- 開館時間／(火)～(日) 9:00～17:00  
(9月までは、日曜を除き19:00まで開館)
- 休館日／毎週月曜日、祝日、年末年始
- 問合せ先／☎72-3111

## 夏至・音楽の祭典

### 「フェット・ド・ラ・ミュージック2026」を開催します！



音楽からのまちづくりをコンセプトに、誰もが気軽に音楽に触れ親しむことを目的として、「フェット・ド・ラ・ミュージック2026」を開催します。当日は町民総合センター「あ〜す」にキッチンカーも！みなさまのご来場を心よりお待ちしております。

- ◆日時／6月20日(土)10:00～15:00
- ◆会場／町民総合センター「あ〜す」
- ◆入場料／無料
- ◆イベント内容

#### ホールをスタジオにしちゃおう！

多目的ホールを30分ごとの時間予約制で開放いたします。出演団体は後日ホームページに掲載します。

#### オリジナル楽器作成

締め太鼓、ギターやマラカスなどオリジナル楽器を作ることができます。色を塗ったり、シールを貼ったりして自分好みの楽器を作ろう！

※数に限りがありますのでご了承ください

#### 楽器体験

ウクレレやギターなどを実際に演奏できます。

#### シール交換会

「あ〜す」イベント企画・推進スタッフ特別企画！  
「あ〜す」でシール交換をしよう！

#### ◆キッチンカー出店者

- ・カレー屋 GARBANZO  
(バターチキン、キーマカレーなど)
- ・DRAGON KEBAB charisma2.5 (ケバブ)
- ・はまだ牧場 (ジェラート、フロートなど)
- ・春まちカフェ (ベルギーワッフル、クレープ)
- ・Berry's Kitchen  
(ラーメン、チュロス、肉巻きおにぎり)
- ・森の家 (大阪名物いか焼き、たこ焼き)



※ごみは各自持ち帰りをお願いします

#### ◆問合せ先

町民総合センター「あ〜す」 ☎72-3111



町ホームページ



### 新 着 図 書



生きとるわ  
又吉 直樹／著  
出版／文藝春秋



ドイツ人の時間の使い方  
松居 温子／著  
出版／SBクリエイティブ

### 新 着 児 童 書



つかめ! 理科ダマン 11  
みんながロボットに夢中!  
編  
シン テフン／作 ナスン  
ファン／まんが 呉 華順  
訳 出版／マガジンハウス



まこちゃんとコトバロボ  
村上 しいこ／作  
たんじ あきこ／絵  
出版／佼成出版社

### 今月のおすすめの本

#### 一般図書



誓いの証言 (佐方真人シリーズ 5)

袖月 裕子／著 出版／KADOKAWA

旧友・久保の依頼を受けた弁護士の佐方。女性から不同意性交等罪で訴えられたが、無実だという。だが女性が彼を嵌める動機が見当たらない。2人の接点を探るうち、過去の死亡事故が浮上し…。

#### 児童図書



アマゾン大脱出 (マジック・ツリーハウス 03)

メアリー・ポー・オズボーン／著 食野 雅子／訳  
甘子 彩葉／イラスト 出版／KADOKAWA

本を開いて「ここへ行きたい」って言うだけで、いろんな世界へ！今度は、アマゾンの熱帯多雨林でサバイバル!? 表題作と、「闇に消えた忍者」を収録。地理、歴史、自然科学の知識がたのしく身につく、ふしぎな冒険の物語。

### ◆◆◆ 今月の展示コーナー ◆◆◆

クマが街に出没するようになり、里山が話題にあがるようになってきました。そんな里山の本をいろいろ展示します。



## ハローワーク 飯豊町求人情報

飯豊町内のハローワークの求人情報を掲載します。

◇4月21日以降に登録された5月20日現在の町内求人情報を掲載しています。雇用の状況により、募集が停止されている場合があります。

◇事業所によっては複数の職種の募集がありますが、掲載枠の関係上、一部省略しています。

◇雇用形態は、正＝正規社員、パ＝パート労働者、派＝雇用派遣労働者で表記しています。

◇詳しくは、ハローワーク長井にお問い合わせください。

### ◆問合せ先

ハローワーク長井 ☎84-8609  
役場商工観光課産業連携室 ☎87-0569



事業所名	職種	雇用形態
(株)トップパーツ	【大卒者求人】 事務職、社内S E	正
(株)トップパーツ	営業事務、【急募】社内S E (管理)	正
(株)佐竹製作所	金属部品の溶接作業 (正社員/未経験可) 【日勤】	正
(株)三ツ柳道路	一般土木作業員、土木施工管理技士 【60歳以上の方も応募歓迎】	正
(株)セスナー	アルミ部品の製造/日勤/未経験歓迎	派
(株)デンソー山形	情報企画、検査技術	正
サンリット工業(株)	生産技術者 (飯豊鍛造工場)	正
(株)田中屋	販売員、食肉加工	正
トランスコーン(株)	機械組立設備オペレーター	派
(株)佐藤管工業	一般土木作業員 【未経験者応募歓迎】、 土木施工管理技士	正
富士産業(株)東北事業部	調理員 (飯豊町) 老健 美の里	パ

## 住民課生活環境室から

## 大型ごみを回収します



ふとんや家具、自転車など普段のごみ回収に出すことができない大型ごみの回収を行います。申し込み方法や料金などは以下のとおりです。

### ◆受付期間と回収日

#### ①中、萩生、黒沢、添川地区

受付期間/6月8日(月)～19日(金)

回収日/7月9日(木)・10日(金)

#### ②椿、松原、小白川、手ノ子、高峰、中津川地区

受付期間/6月15日(月)～26日(金)

回収日/7月16日(木)・17日(金)

### ◆料金・支払方法

料金は品目によって異なります。金額は申し込みの際にご確認ください。後日、料金や回収日を記載した通知書を送付しますので、料金分の粗大ごみ用証紙を購入し、処分する物に貼付して回収日当日に自宅前へ出してください。

### 【注意事項】

法律の定めにより、下記のものは回収できません。

- ・テレビ、冷蔵庫・冷凍庫、洗濯機・乾燥機、エアコン  
→家電リサイクル法の対象品目ですので、お買い上げの店舗などにお問い合わせください
- ・農機具、農業用ビニール、農業用資材、建築資材など  
→産業廃棄物ですので、販売業者などにお問い合わせください
- ・ガスボンベ、消火器、タイヤ、バッテリー  
→お買い上げの店舗などにお問い合わせください
- ・スプリング (バネ) の入ったベッドのマットレスおよびソファー  
→スプリング (バネ) を取り出した状態でないと回収できません。

### ◆問合せ先/

役場住民課生活環境室 ☎87-0514

↑詳細はこちら



# 第38回 いいで黒べこ祭り

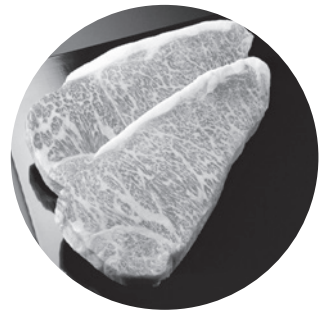

最高級の飯豊産米沢牛を味わえる「いいで黒べこ祭り」を今年も開催します。皆さんのお越しをお待ちしています。

- ◆日時／7月5日(日)11:00開場 ※小雨決行
- ◆場所／町民総合センター「あ〜す」駐車場
- ◆チケット／ファミリーセット(4名分) 15,000円
- ◆内容／焼肉用飯豊産米沢牛(1kg)、野菜セット、飯豊産米おにぎり
- ◆販売枚数／144セット  
(会場でお食事用100セット、持ち帰り用44セット)
- ◆販売開始日／6月8日(月)※売り切れ次第終了

- ◆チケット販売所(3店舗)
  - ・JA山形おきたま飯豊支店 ☎72-2121
  - ・町観光協会 ☎86-2411
  - ・めざみの里観光物産館 ☎86-3939
- ◆購入方法／チケットは、直接チケット販売所で購入してください。
- ※販売所ごとにチケットの販売数に限りがあります
- ◆その他／当日はお楽しみ抽選会や米沢牛などの販売ブースもあります
- 当日は、飲み物の持ち込みはご遠慮ください  
(会場内の販売ブースをご利用ください)



▲昨年の様子

☎ 役場農林振興課農業振興室 ☎87-0525



## 園芸作物などを生産する事業に助成します

### (1)飯豊町園芸作物産地化推進支援事業費補助金

次の(ア)～(ウ)の事業に要する経費について、上限10万円で助成します。

#### (ア) アスパラガス産地拡大推進事業

販売目的で生産する場合の苗、種子および堆肥の購入、排水対策などに要する一部経費を助成します。

#### ◆補助金の額

- ①苗・種子購入／購入費の2分の1(上限)
- ②堆肥購入／有機肥料散布1kgあたり3円または10aあたり30,000円のいずれか低い額
- ③排水対策／事業費の2分の1(上限)

#### (イ) 果樹生産振興事業

販売目的で生産する場合の苗木、資材の購入に要する一部経費を助成します。

#### ◆補助金の額

- ①苗購入／購入費の2分の1(上限)
- ②資材購入／購入費の2分の1(上限)

#### (ウ) 奨励作物土づくり推進事業

販売目的で生産する場合、町有機肥料センターで生産される有機肥料散布に要する一部経費を助成します。

- ◆補助金の額／有機肥料散布1kgあたり3円の額(10aあたり9,000円上限)

### (2)飯豊町6次産業化推進支援事業費補助金

農業者が農産物を加工・販売することや商工業者や観光、サービス業者と連携した取り組み(6次産業化)を助成します。

#### ◆補助金の額

- ①加工品の開発や改良、販売などに要する経費
- ②加工品の開発や改良、販売などの調査に要する経費
- ③加工品の開発や改良に必要な機械装置などの購入または当該年度のレンタルに要する経費
- ※①～③の合計額の50%以内の額(上限15万円)
- ④加工品開発のための研修、その他人材養成に要する経費／事業費の2分の1(上限5万円)

#### ◆申請方法

- ①(1)、(2)の事業に申請する場合、交付申請書の提出が必要です。事前に担当まで必ず相談ください
- ②6月30日まで提出のあった交付申請書に基づき予算を配分します。予算の残額に応じて、7月1日以降に随時交付申請書を受け付けます

ご不明な点は下記へお問い合わせください。

申・問 役場農林振興課農業振興室 ☎87-0525

飯豊町役場

TEL 0238-72-2111

FAX 72-3827

ホームページ [www.town.iide.yamagata.jp](http://www.town.iide.yamagata.jp)Eメール [iide-info@town.iide.yamagata.jp](mailto:iide-info@town.iide.yamagata.jp)

町HP



「あ～す」	☎72-3111	社会福祉協議会	☎72-3353	東部地区まちづくりセンター	☎74-2447
町健康福祉課	☎86-2233	ひめさゆり荘	☎74-2011	西部地区まちづくりセンター	☎75-2111
介護老人保健施設	☎86-2117	スポーツセンター	☎72-3086	中津川地区まちづくりセンター	☎77-2020
国民健康保険診療所	☎72-2300	中部地区まちづくりセンター	☎72-2126	飯豊駐在所	☎72-2245
付属中津川診療所	☎77-2330	白樺地区まちづくりセンター	☎72-2242		

## 山形県町村会職員採用試験

◆職種／一般事務

◆採用予定日／令和9年4月1日

◆採用予定人数／若干名

◆試験日／8月2日(日)

◆試験会場／山形県自治会館

◆受験資格

昭和62年4月2日以降に生まれた方で、学校教育法による大学(4年生)を卒業した方(令和9年3月31日までに卒業見込みの方)、普通自動車運転免許を有する方(採用後直ちに同免許取得できる方)

◆募集期間

6月5日(金)～7月22日(火)16時まで  
※受験案内及び受験申込書は6月5日(金)から山形県自治会館1階窓口で配布、または、山形県町村会ホームページ(二次元コード)よりダウンロードください。

申・問 山形県町村会事務局

☎023-631-5155



## 山形県介護支援専門員実務研修受講試験

◆試験日／10月11日(日)10:00～

◆会場／山形市内(受験票で通知)

◆対象

保健、医療、福祉の分野で5年以上かつ900日以上の実務経験がある方

◆受験手数料／11,700円

◆申込期間／6月1日(月)～6月30日(火)

※申込み方法の詳細は県福祉人材センターホームページをご覧ください。

申・問 県社会福祉協議会人材研修部  
人材係 ☎023-622-2776

林道飯豊桧枝岐線  
通行止め解除

飯豊町と福島県を結ぶ林道飯豊桧枝岐線が開通(冬期閉鎖解除)となります。通行の際は十分ご注意ください。

◆開通日時／6月1日(月)10:00～

問 役場農林振興課農林整備室

☎87-0526

男の料理教室  
参加者募集

暑い夏を乗り切る「食事のヒント」を一緒に学びましょう。

◆日時／6月30日(火)10:00～

◆場所／健康福祉センター

◆対象／町内在住の男性

◆参加費／500円

◆申込期限／6月19日(金)

申・問 町健康福祉課子ども家庭健康室

☎86-2338

## 募集

## 狩猟免許試験

◆試験日／8月22日(土)

◆場所／置賜総合支庁(本庁舎)

◆受付期間／7月6日(月)～7月21日(火)

申・問 山形県みどり自然課

☎023-630-3404



## 狩猟免許取得希望者講習会

◆日時／7月4日(土)

◆場所／赤湯公民館(えくぼプラザ)

◆受付期限／6月24日(火)

申・問 (一社)山形県猟友会

☎023-665-0382

町からの  
ご案内飯豊町物価高騰対策  
生活支援商品券について

飯豊町物価高騰対策生活支援商品券の有効期限は【7月31日(金)】です。使い忘れないか、いま一度ご確認ください。有効期限を過ぎてお手元に残った商品券は使用及び換金、返金できませんので、必ず期限までに活用ください。

※登録取扱事業者の方へ

換金請求の最終期限は、8月21日(金)までです。必要書類を添えて、必ず期限までに請求してください。最終期限を過ぎた換金請求は受付できませんので、請求漏れがないようご注意ください。

問 役場企画課総合政策室

☎87-0521

きれいな川で住みよい  
ふるさと運動

地域の共有財産である河川や道路を、皆さんの力で美しく快適な環境にしましょう。

◆日時

7月5日(日)5:30～7:00

◆作業箇所・内容

各衛生組合長の指示に従って、作業をしてください。

問 役場地域整備課建設室

☎87-0516

- ◆**申込方法**／チラシ裏面の申込書に記入し、当日持参してください。また、当日現地での記入も可
- ◆**注意事項**／①申込一回あたり、軽トラック1台分（申込は何度でも可能）②より多くの方に提供するため、中型・大型車両への積み込みはお断りいたします。

申・問 置賜総合支庁西置賜河川砂防課  
☎88-8233

### 危険物取扱者保安講習

- ◆**対象者**／危険物取扱者免状を所持し、危険物業務に従事している方（3年に1度の受講が必要）
- ◆**受付期間（対面：オンライン共通）**  
6月15日（月）～7月10日（金）（先着順）
- ◆**対面講習**  
【一般】8月20日（木）13:30～  
【給取】8月21日（金）9:00～  
会場：置賜総合支庁西置賜地域振興局  
定員：各56名  
※その他の実施日等は山形県危険物安全協会連合会のホームページを参照
- ◆**オンライン講習（一般・給取）**  
第1回：9月1日（火）～9月30日（水）  
第2回：10月9日（金）～11月9日（月）  
第3回：11月16日（月）～12月5日（土）  
定員：各100人
- 申 山形県危険物安全協会連合会  
☎023-632-5744
- 問 消防署飯豊分署 ☎72-2222

### 置賜総合支庁職員出前講座 県政ナビ

くらしや健康・環境問題など、身近な話題から県が重点的に取り組んでいる各種施策まで、職員が直接県民の皆さんへご説明します。

- ◆**申込方法**／二次元コードから講座を選んで、希望日の3週間前までに申込書を提出してください。

問 置賜総合支庁 各課または総務課  
☎0238-26-6000

### 交流ひろば「とまり木」 折り紙コーナー

- ◆**日時**／6月16日（火）13:30～
- ◆**場所**／シルバー人材センター事務所2階研修室
- ◆**内容**／かわいいてるてる坊主作成
- ◆**参加費**／200円
- ◆**持ち物**／ハサミ、ボンド
- ◆**定員**／10名
- ◆**申込み締切**／6月10日（水）
- 申・問 長井西置賜地域シルバー人材センター ☎0238-84-4535

### 農耕車の交通事故防止

例年、農繁期にトラクターなどの農耕車運転中の交通事故が発生しています。安全運転で交通事故を防止しましょう。

#### 【事故の特徴】

- ①発生時期：4～6月、8～10月の農繁期
- ②時間帯：昼前後（11～14時）、夕方（17～19時）
- ③主な事故：追突事故（約半数）、シートベルト非着用（約7割）
- ④原因：安全不確認、ハンドル操作ミス

#### 【事故防止のポイント】

- ①道路状況を把握し、前後左右を注視
- ②傾斜地：斜面に対し直角に走行
- ③作業後：車両の泥除去や反射材の確認
- ④装備：シートベルト・ヘルメットを着用

### 河川の伐採木 無償提供

河川の伐採木を無償提供します。詳細は、西置賜河川砂防課に設置しているチラシまたは西置賜河川砂防課のホームページをご覧ください。なお、営利目的や転売などを目的とする方への提供はできません。

- ◆**期間**／6月26日（金）～28日（日）  
提供物が無くなり次第終了
- ◆**時間**／9:00～16:00
- ◆**場所**／飯豊町添川地内（置賜白川飯豊橋下流東側の河川敷）

## ▼ お知らせ

### ゆり写生大会 参加者募集！

- ◆**日時**／6月27日（土）9:00～  
（受付8:50～10:00）
- ◆**会場**／いいでどんでん平ゆり園内
- ◆**受付場所**／ゆり園ゲート前
- ◆**参加料**／中学生まで無料、高校生以上付き添いの方は700円（無料券使用可能）
- ◆**申込方法**／申込用紙、二次元コード、電話
- ◆**申込期限**／6月19日（金）



申・問 中部地区まちづくりセンター  
☎72-2126

### 精神障がい者家庭教室

同じ悩みを持つご家族同士で、専門家の話を聞きながらこれからの生活を考えませんか？

#### 【第1回】

- ◆**日時**／7月9日（木）13:30～15:30
- ◆**場所**／置賜総合支庁本庁舎
- ◆**内容**  
①講演：こころの病を抱える御本人を受け入れるためのコツについて  
②情報提供  
③家族交流会
- ◆**定員**／20名程度
- ◆**締切**／7月3日（金）

#### 【第2回】

- ◆**日時**／7月28日（火）13:30～15:30
- ◆**場所**／置賜総合支庁西置賜地域振興局
- ◆**内容**  
①講演  
障がい福祉制度とサービスについて  
②情報提供  
③家族交流会
- ◆**定員**／20名程度
- ◆**締切**／7月22日（水）

※どちらか1回のみ参加も可能！

申・問 置賜保健所 地域保健福祉課  
精神保健福祉担当  
☎0238-22-3015



# まちづくりセンター通信

<第15回>

## 地域と学校の架け橋



西部地区まちづくりセンターは旧手ノ子小学校との放課後活動「わくわく3KEN広場」を通して地域の方々との架け橋として活動を行ってきました。

「学校の授業では体験出来ないことを子どもたちに届けたい」「地域全体で子どもの成長を見守れる環境を作りたい」。そんな思いから、地域の方を講師にお招きし、交流会を企画しました。

この活動の目的は、児童には幅広い世代の方々との交流を通じて、感謝や思いやりの心を育んでもらうこと。そして、地域の方々には、地域に出かけ、お喋りをしたり、自分の知識や経験を伝えることで新たなやりがいや生きがいを感じていただくことです。

活動では昔遊びや方言クイズ、伝承料理などさまざまな内容で交流を深めました。参加された皆さんは、ひ孫世代の児童たちと関わることに大きな喜びを感じてくださり、「お互い顔見知りになり名前を呼んだり呼ばれたりする関係になれるなんて、本当に幸せなことだ」と、終始精力的に取り組まれていました。また、

児童から教わることも多く交流会をととても楽しみにしている様子でした。

今年度から、旧手ノ子小学校は第二小学校へ統合しましたが、引き続き放課後活動での交流を継続し、地区外の児童とも地域の方々に関わりを持てるよう取り組んでいきます。



◆問合せ先/役場企画課まちづくり室 ☎87-1182

## こども食堂 レター

新連載  
<Vol. 3>



みらいろキッチン



facebook

白椿地区まちづくりセンターでは、小学生を中心としたGo! Go! キッチン (子ども食堂) を運営しています。調理をして食べるだけでなく、地域の方が講師となったワークショップと組み合わせながらの開催もしています。

### デッサン教室と和菓子作り体験ワークショップ 【令和7年10月22日(水)】



### オリジナル餃子作り

【令和7年11月9日(日)】

リサイクル会の皆さんと一緒に餃子作りに挑戦しました。具材には「食彩しろつばき」が大切に育てた新鮮な野菜をふんだんに使用。さらに、椿味噌で作った味噌汁も添え、炊き立てのご飯と一緒にみんなで美味しくいただきました。



令和7年度はほかに「デッサン教室とラテアート体験ワークショップ」や「たこ焼きパーティー」をして交流を深めました。

令和8年度も、交流や活動を通してコミュニティの拠点の場となるよう取り組んでいきます。地域の方々のご協力をよろしくお願いいたします。

◆問合せ先/役場企画課まちづくり室 ☎87-1182

